

回路

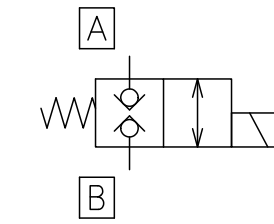

仕様

最高使用圧力	70MPa
最大流量	50 L/min
切換頻度	60回/min
電圧範囲	定格電圧の±10%
重量	約6.5kg
サブプレート名	HZ-204

ソレノイド仕様

ソレノイド電圧	保持電流値
DC12V	3.14A以下
DC24V	1.57A以下
DC48V	0.73A以下
DC100V	0.37A以下

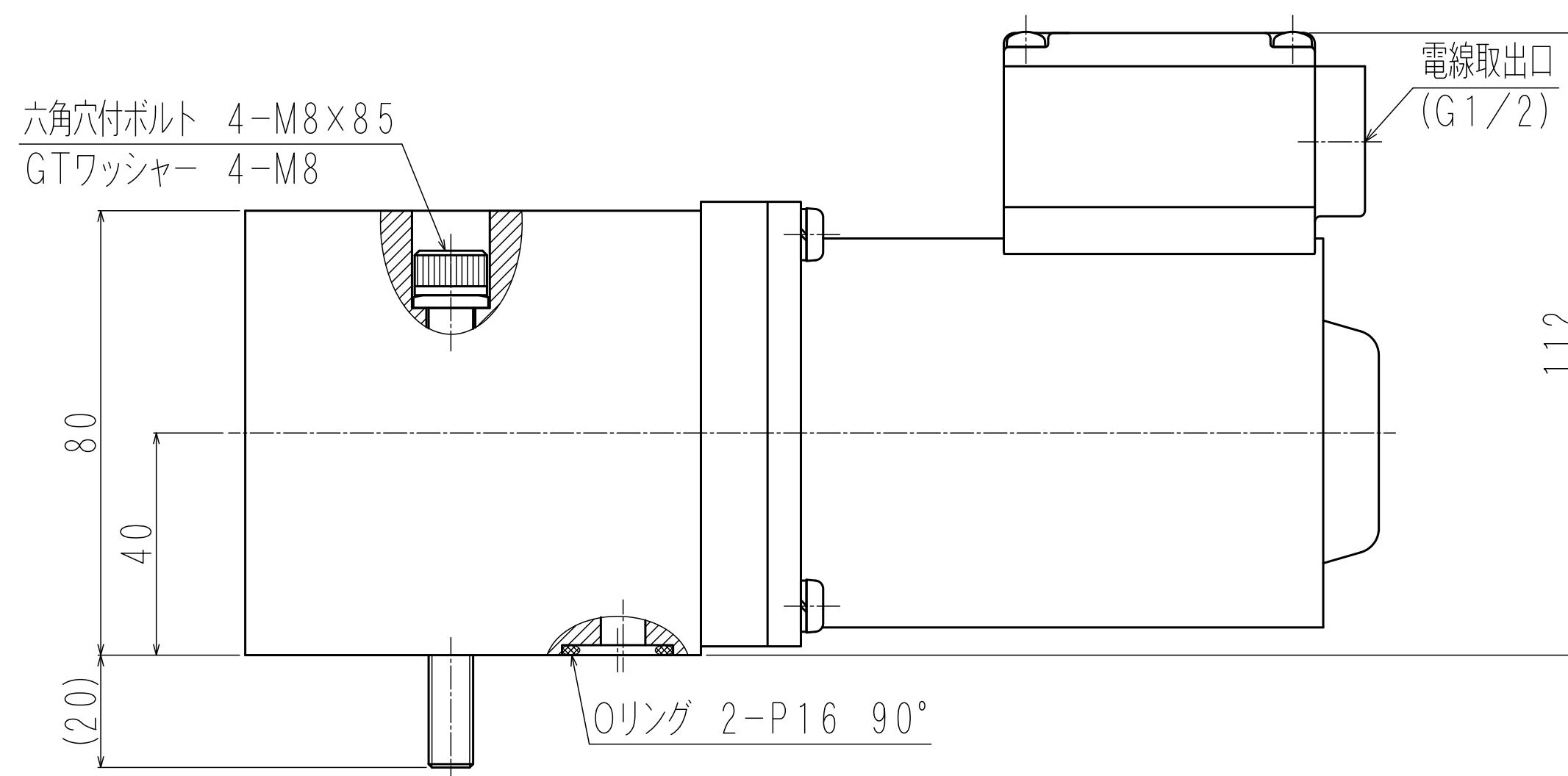

区分名称	外寸図
名称	ロックレスバルブ
型式	HLS-204G-D※-TB
日付	2019.12.24 富士エンジニアリング株式会社